

Návod na použitie

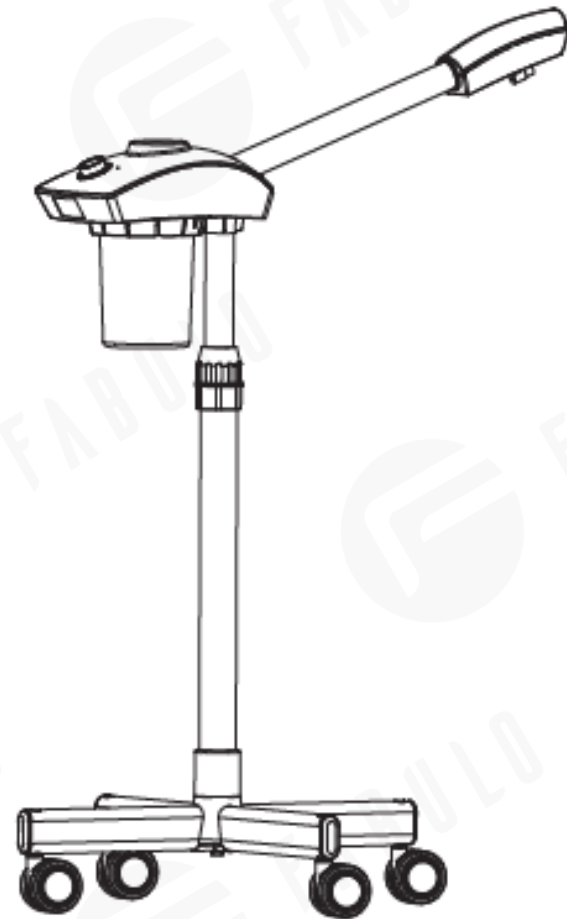

IONICKÝ NAPAROVAČ NA TVÁR

Navrhnuté profesionálmi a pre profesionálov



ÚDRŽBA

Nádobu na vodu čistíte každé **1 alebo 2 mesiace** v závislosti od frekvencie používania.

<p>Krok 1: Odpojte jednotku a uistite sa, že nádoba na vodu NIE JE HORÚCA.</p>	<p>Krok 2: Nádobu na vodu vyberte z hlavnej časti otáčaním proti smeru hodinových ručičiek.</p>
<p>Krok 3: Nádobu na vodu umyte čistou vodou. NEPOUŽÍVAJTE korozívne čistiace prostriedky.</p> <p>Umyte čistou vodou korozívna kvapalina</p>	<p>Krok 4: Nainštalujte nádobu na vodu k hlavnej časti otáčaním v smere hodinových ručičiek.</p>

Ak je ohrievacie potrubie pokryté povlakom, vyčistíte ho **5% roztokom octu**

<p>Krok 1: Odpojte jednotku a uistite sa, že nádoba na vodu NIE JE HORÚCA.</p>	<p>Krok 2: Ponorte ohrievaciu rúrku do 5% roztoku octu (5% octu, 95% vody) a nechajte pôsobiť 3-6 hodín, povlak sa postupne uvoľní.</p> <p>Počkajte 3-6 hodín</p>
<p>Krok 3: Nádobu na vodu vyberte z hlavnej časti otáčaním proti smeru hodinových ručičiek a vylejte octový roztok.</p>	<p>Krok 4: Vyukurovacie potrubie v nádobe na vodu opláchnite čistou vodou</p> <p>Opláchnite čistou vodou</p>

5

TERMO-REGULAČNÝ SYSTÉM

Tento naparovač tváre je z bezpečnostných dôvodov vybavený termoregulačným systémom. Keď sa jednotka prehreje z dôvodu nedostatku vody, jednotka sa automaticky vypne a kontrolky pary a UV začnú blikať. Ak chcete naparovač znova zapnúť, naplňte nádržku na vodu čistou vodou a počkajte, kým jednotka chvíľu vychladne. Keď kontrolky pre paru a UV prestanú blikať a zhasnú, stlačte tlačidlo ON/OFF a jednotka začne opäť pracovať.

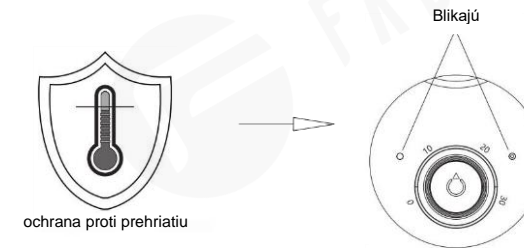

TYPY VODY, KTORÉ SA POUŽÍVAJÚ

Tento naparovač tváre funguje takmer so všetkými typmi čistej vody, ako je čistená voda, destilovaná voda, minerálna voda, voda z vodovodu a pod. Pre najlepší výkon a správnu údržbu tohto zariadenia však používajte čistenú vodu alebo destilovanú vodu. UPOZORNENIE: Do vody nepridávajte žiadne prísady ani éterické oleje. Mohlo by dôjsť k poškodeniu jednotky alebo zraneniu používateľov.

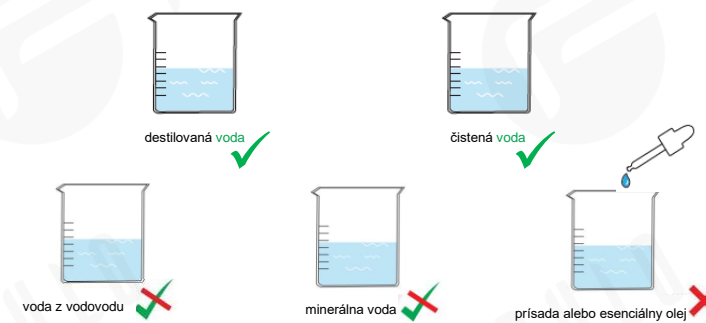

Všimnite si nasledujúce upozornenia

- Keď je zariadenie v prevádzke, neumiestňujte ho hore nohami ani ho nenakláňajte; používajte iba na rovnom povrchu.
- Nezapínajte zariadenie bez vody.
- Nepoužívajte prísady do vody.
- Nádržku na vodu často čistite. Pred vybratím nádržky na vodu nezabudnite vypnúť napájanie a odpojiť zástrčku a počkajte, kým jednotka úplne vychladne.
- Nedotýkajte sa nádržky na vodu, keď je horúca.
- Ak sa zariadenie dlhší čas nepoužíva, uistite sa, že vypustíte vodu.
- Toto zariadenie bolo dôkladne odskúšané a prekontrolované. V prípade akejkoľvek poruchy sa obráťte na miestnych distribútorov. Neautorizovaná oprava alebo zásah ruší platnosť záruky. Pri používaní elektrických spotrebičov, najmä ak sú prítomné deti, je potrebné vždy dodržiavať základné bezpečnostné opatrenia.

6

ZÁRUČNÝ LIST

Záručný list majiteľa.

(Používateľia si ho odložia, ukážu ho v mieste údržby opravy)

Názov výrobku:

Model:

Miesto pôvodu:

Záručná doba:

Číslo faktúry:

Dátum kúpy:

Záznamy o údržbe

Dátum opravy:

Dátum prehliadky:

Porucha, údržba, manipulácia s:

Jednotiek údržby:

Podpis opravára:



Menovité napätie: 120V 50/60Hz, Menovitý príkon: 750 W

Menovité napätie: 230V 50/60Hz, Menovitý príkon: 750 W

Vyrobené v Číne

5. UV svetlo je možné ovládať individuálne. Stlačte tlačidlo ON/OFF a podržte ho 5 sekúnd
UV svetlo sa zapne alebo vypne

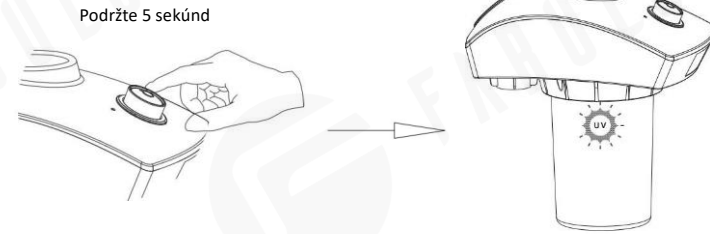

6. Keď para vychádza z rúrky spreja, priblížte ju k tvári klienta. Ideálna vzdialenosť medzi tryskou spreja a tvárou klienta je cca 20 cm. Nepribližujte sa príliš k pokožke klienta, aby ste ho nepopáliť.

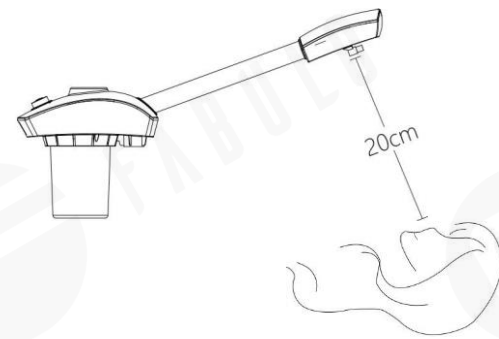

Ideálna vzdialenosť je 20 cm. Dávajte pozor, aby ste sa nedostali až príliš blízko.

7. Funkcia Aróma terapia: Vložte kúsok bavny do aróma rúrky a nakvapkajte na ňu niekoľko kvapiek esenciálneho oleja. Aróma sa dostane von, keď para strieka.

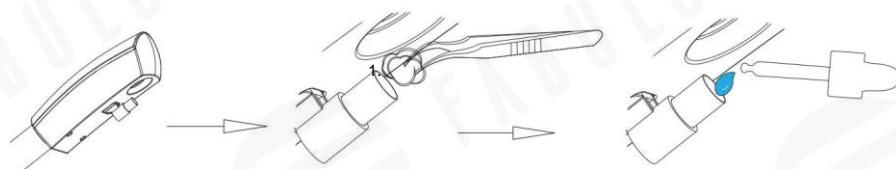

4

PREVÁDZKA

1. Skontrolujte a uistite sa, že je nádoba na vodu bezpečne nasadená a zarovnaná.



Pred použitím dbajte na zarovnanie

2. Naplňte nádobu na vodu cez horný otvor čistou vodou. Uistite sa, že hladina vody je medzi značkami MAX a MIN.

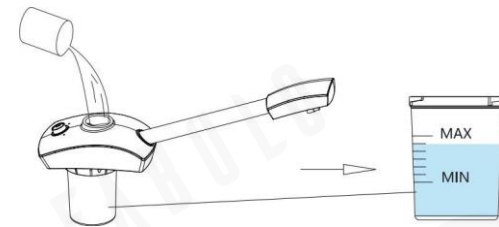

3. Otáčaním gombíka časovača nastavte požadovanú dobu prevádzky (od 0 minút do 30 minút)

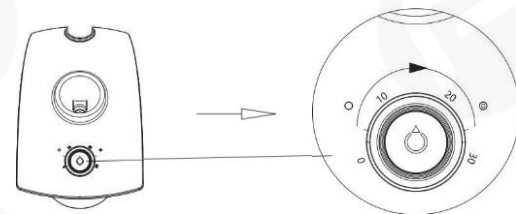

4. Pre zapnutie jednotky zatlačte tlačidlo ON/OFF. Jednotka začne ohrievať vodu a súčasne sa rozsvieti UV svetlo. Para začne striekať približne za 5 minút, keď voda zovrie. (Čas sa môže líšiť v závislosti od objemu a teploty vody)

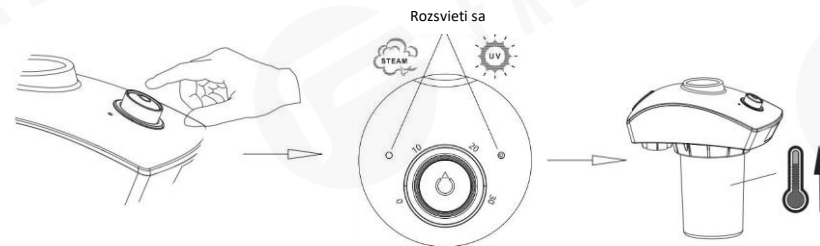

3

INŠTALÁCIA

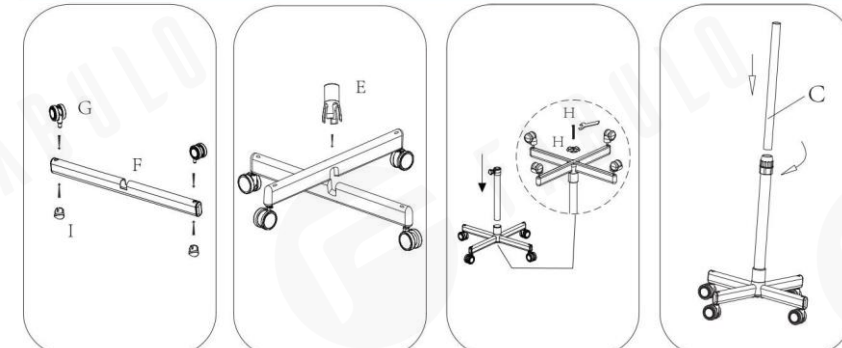

KROK 1

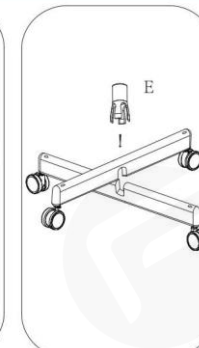

KROK 2

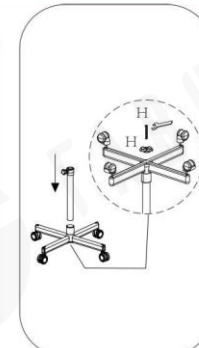

KROK 3

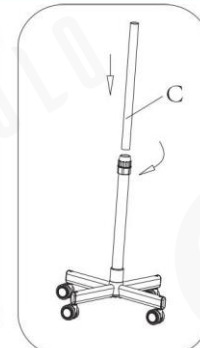

KROK 4

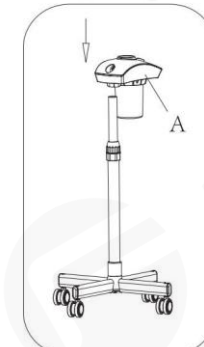

KROK 5

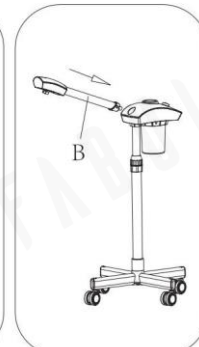

KROK 6



KROK 7

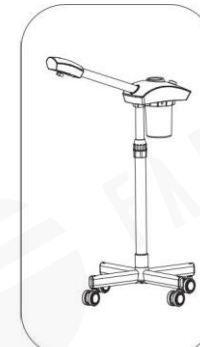

KROK 8

VÝSTRAHA

- Spotrebič by nikdy nemal zostať bez dozoru, keď je zapojený.
- Keď toto zariadenie používajú deti alebo osoby s určitým postihnutím, na nich alebo v ich blízkosti, je potrebný prísny dohľad.
- Toto zariadenie používajte iba na určený účel alebo podľa pokynov v tejto príručke. Nepoužívajte nadstavce, ktoré nie sú špecifikované výrobcom.
- Nikdy nepoužívajte tento spotrebič, ak má poškodený kábel alebo zástrčku, ak nefunguje správne, alebo ak spadol, poškodil sa alebo spadol do vody. Vráťte spotrebič do servisného strediska na kontrolu a opravu.
- Udržujte kábel mimo horúcich povrchov. Neobtáčajte kábel okolo spotrebiča.
- Nikdy neblokujte vzduchové otvory spotrebiča ani ho neumiestňujte na mäkký povrch, ako je posteľ alebo pohovka, kde môžu byť vzduchové otvory zablokované. Udržujte vzduchové otvory bez čipkov, vlasov atď.
- Nikdy nepoužívajte počas spánku.
- Nikdy nepúšťajte ani nekladajte žiadne predmety do žiadneho otvoru alebo hadice.
- Nepoužívajte vonku a nepracujte tam, kde sa používajú aerosólové (sprejové) produkty alebo kde sa podáva kyslík.
- Pred plnením odpojte tento spotrebič. Naplňte (zásobník) iba vodou. Nepreplňajte.
- S týmto spotrebičom nepoužívajte predlžovací kábel.
- Naparovač tváre používajte iba na rovnom povrchu.
- Nepoužívajte prísady.
- Nikdy nedržte tento naparovač na tvár blízko tváre v jednej polohe, pretože to môže spôsobiť obarenie.

2

NÁZVY KOMPONENTOV

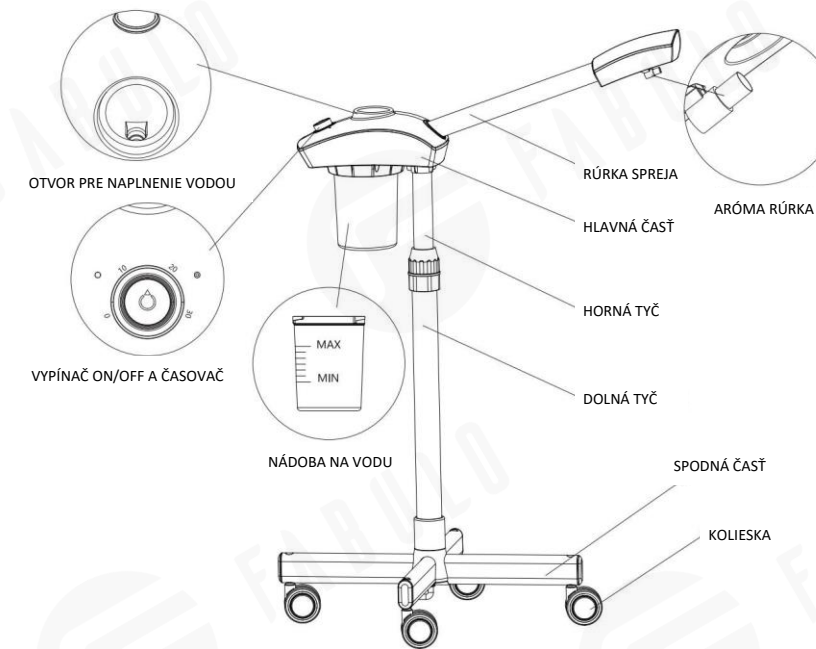

ZOZNAM DIELOV

A: HLAVNÁ ČASŤ	B: RÚRKA SPREJA	C: HORNÁ TYČ	D: DOLNÁ TYČ
1 KUS	1 KUS	1 KUS	1 KUS
E: STRED	F: NOHA	G: KOLIESKO	H: PODLOŽKA A SKRUTKA
1 KUS	2 KUSY	4 KUSY	1 KUS
I: UZÁVER			
4 KUSY			

1