

Používateľská Príručka

ELEKTRICKÉ KOZMETICKÉ KRESLO OTOČNÉ BEAUTYONE 161 ROTARY



Distribútor

iM3, s.r.o.

Malotejedská 515/8

92901 Dunajská Streda

www.fabulo.sk

○ Biely kruh znamená pôvodnú funkciu.

● Čierny kruh znamená rozšírenie funkčnosti a zákazníci môžu funkčnosť rozšíriť sami.

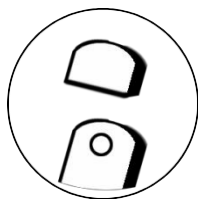

Funkcie
vankúša

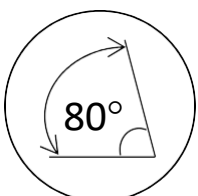

Nastavenie
operadla

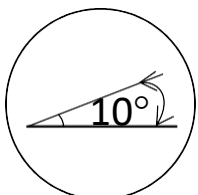

Nastavenie
sedadla

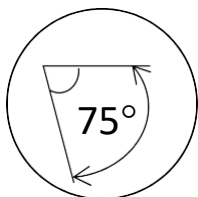

Nastavenie opierky

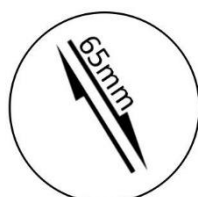

Predĺženie
opierky
na nohy

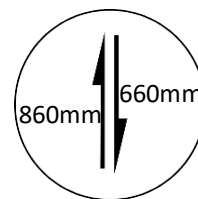

Zdvíhanie

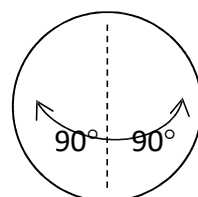

Otáčanie

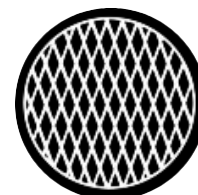

Potáh na
kreslo



Ovládanie nohou



Systém
s otočnými
kolieskami



Dizajn výrobku je jednoduchý a elegantný, štýl kože je nový a jedinečný použitím PU kože, aby bola pohodlnejšia. Čo sa týka vonkajšieho vzhľadu, na zakrytie kovových častí boli použité plastové kryty, aby sa zabránilo chladeniu častí, ktorých sa klient dotýka a aby boli výrobky príjemnejšie.

- Dizajn výrobku je prispôsobený ľudskému telu, minimálna výška je 660mm, maximálna nastaviteľná výška tohto výrobku je až 860mm.



- Uhol operadla výrobku môže dosiahnuť 80 °, uhol opierky na nohy až 75 °.

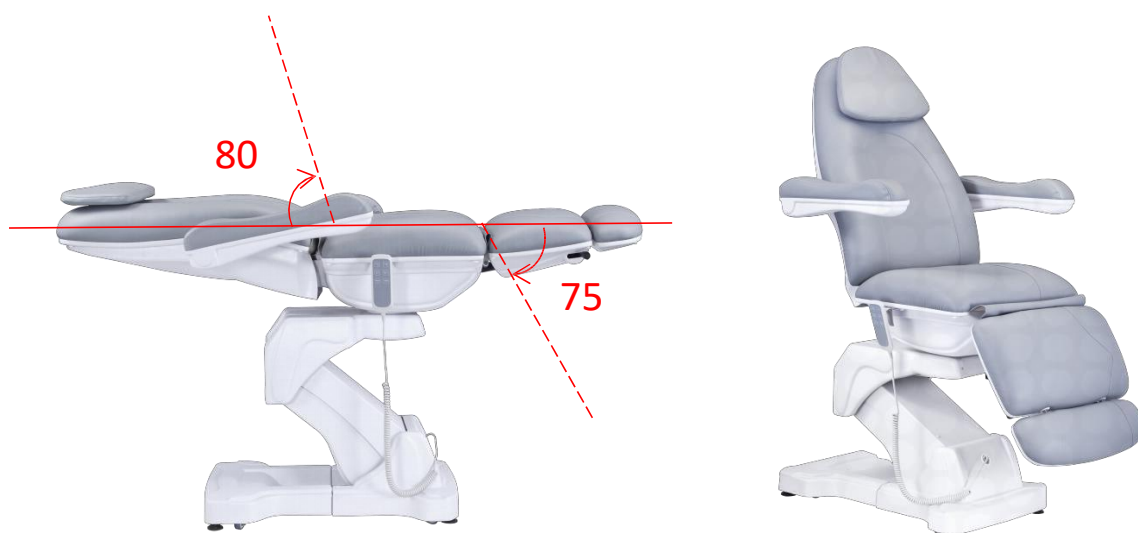

- Uhol sedadla výrobku môže byť až 10° , čo umožňuje pohodlnejšie sedenie používateľa. Opierky na ruky na oboch stranách výrobku sa dajú voľne otočiť o 180° hore a dole, čo zohľadňuje nielen pohodlie používateľa, ale aj pohodlie pri masáži.

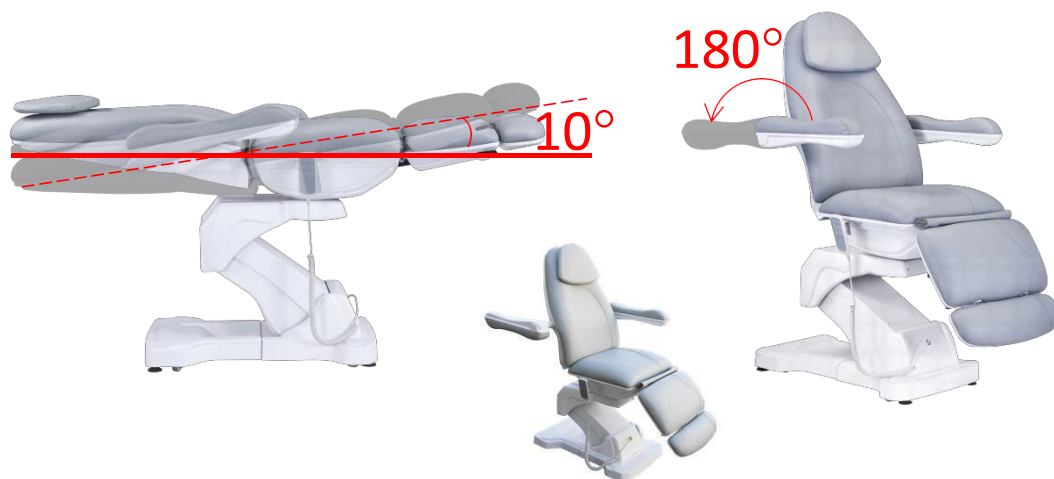

- Aby sa kreslo prispôbilo rôznej pohodlnej polohe a výške používateľa, môže byť predĺženie opierky na nohy až $6,5\text{ cm}$, vankúš opierky hlavy je možné odobrať a je tu otvor na dýchanie.

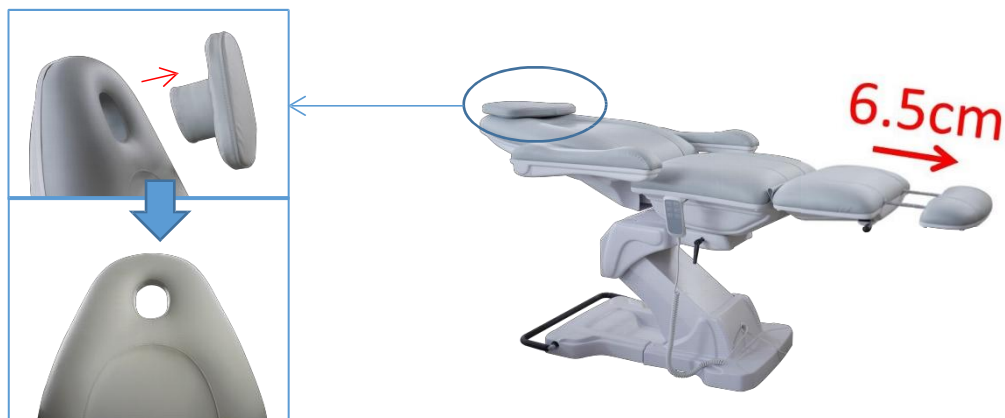

- Aby sa uľahčili rôzne pracovné polohy, je možné posteľ otočiť o 90° na každú stranu, celkom 180° .

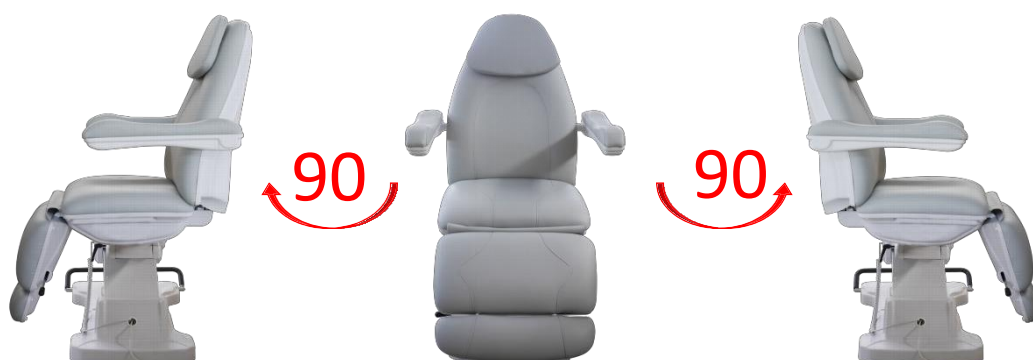

- Výrobok umiestnite na miesto blízko zásuvky a potom nainštalujte.
- Zástrčka napájacieho kábla musí byť pripojená k vzduchovému spínaču.
- Výrobok neumiestňujte do blízkosti zdrojov tepla, priameho slnečného žiarenia a vlhkých miest.
- Výrobok by mal byť umiestnený v nízkej, rovnej a širokej polohe a udržiavať vzdialenosť od steny viac ako 80 cm, aby sa ľudia mohli okolo pohybovať.
- Pred použitím výrobku musíte správne porozumieť ovládacímu panelu:

Spoločný ovládací panel; stačí podržať stlačené tlačidlo pri použití spoločného ovládacieho panela, výrobok bude v súlade s pokynmi pre kľúčové činnosti pracovať, uvoľníte tlačidlo, výrobok prestane fungovať.



- ① Tlačidlo uhla operadla - Hore
- ② Tlačidlo uhla operadla - Dole
- ③ Tlačidlo uhla opierky nôh - Hore
- ④ Tlačidlo uhla opierky nôh - Dole
- ⑤ Tlačidlo zdvíhania - Hore
- ⑥ Tlačidlo zdvíhania - Dole

■ Inštalácia opierok rúk: kroky inštalácie uvedené nižšie: c

- ◆(A) Najskôr namontujte ľavú opierku. Pred inštaláciou nastavte operadlo do vodorovnej polohy a otočte čap v kovovej časti opierky smerom hore, ako je to znázornené nižšie:

1.1 、 Čap v kovovej časti obidvoch opierok otočte smerom hore.

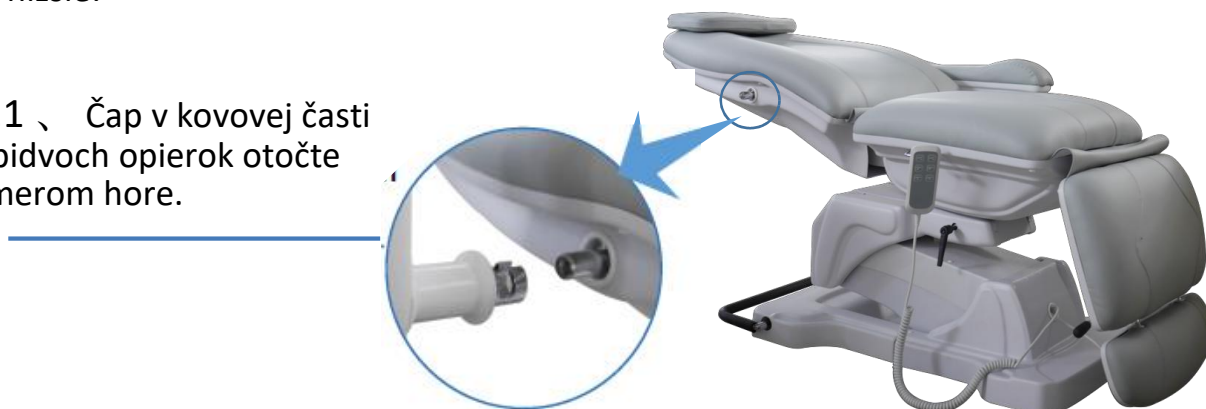

2.1、 Otáčajte opierkou smerom hore, až kým nebude hlavová časť hore

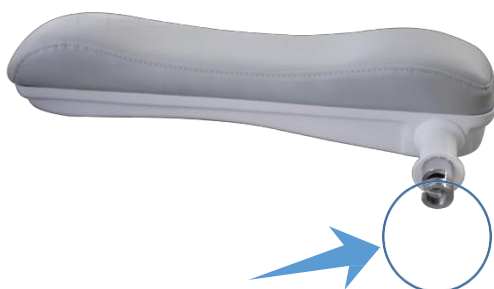

2.2、 Dbajte na to, aby vo vnútornej kovovej časti bola medzera. Čap musí byť zarovnaný s medzerou, potom vložte madlo.



- ◆ (B) Rovnakým spôsobom nainštalujte pravú opierku.

- ◆ (C) Po inštalácii opierok pripojte napájací kábel a vykonajte skúšku. Výrobok používajte až po overení.



■ Opierka nôh nastaviteľná manuálne 1.

Opierku nôh Dole



1. Položte ruku na Opierku nôh a mierne tlačte;
2. Druhou rukou potiahnite nastaviteľnú tyč;
3. Stlačte opierku nôh dolu do požadovaného uhla;
4. Najskôr uvoľnite nastaviteľnú tyč a potom uvoľnite ruku, ktorá tlačí na opierku nôh.

2. Opierku nôh Hore



1. Položte ruku na Opierku nôh a mierne tlačte;
2. Druhou rukou potiahnite nastaviteľnú tyč;
3. Správne zmenšite silu, ktorou tlačíte na opierku nôh, nechajte ju v uhle, ktorý potrebujete
4. Najskôr uvoľnite nastaviteľnú tyč, potom uvoľnite ruku, ktorá tlačí na opierku nôh.



Poznámka

Po zatahnutí za nastaviteľnú tyč sa opierka nôh automaticky nastaví do najvyššej polohy! Aby ste predišli poškodeniu ľudského tela, **musíte**, prosím, predtým, ako vytiahnete alebo uvoľníte nastaviteľnú tyč, **najprv rukou tlačiť na opierku nôh**.



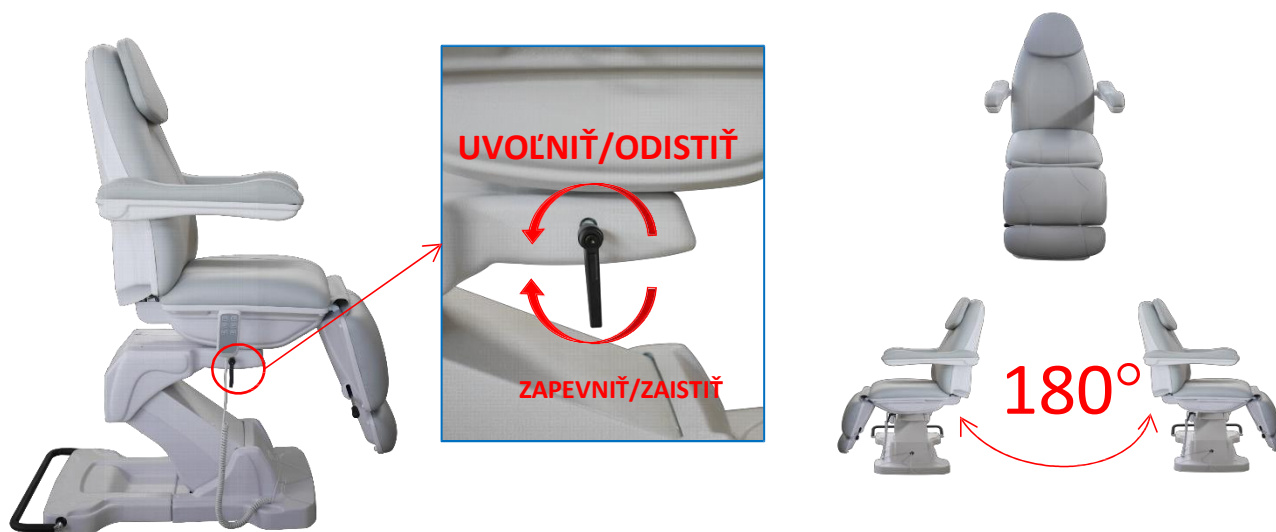

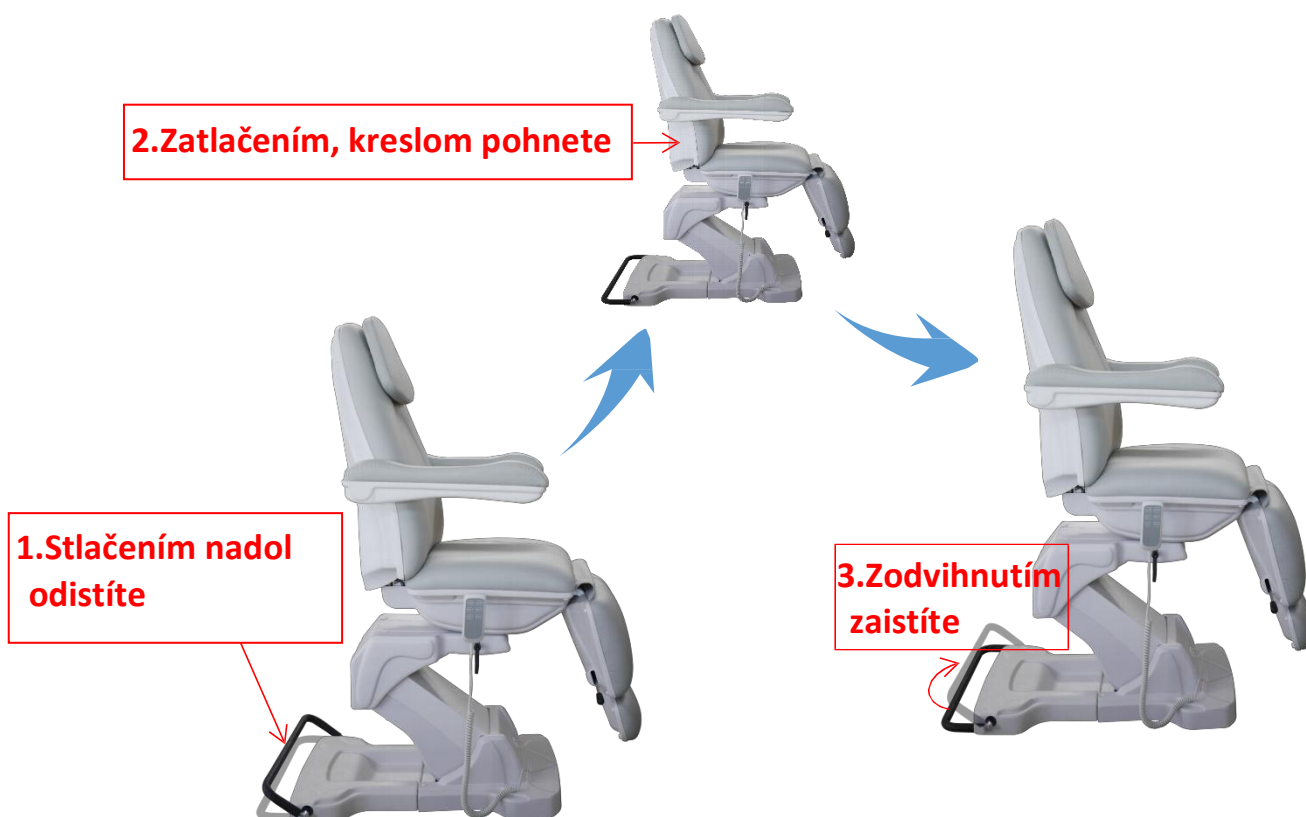

- Otočením tyče proti smeru hodinových ručičiek sa odomkne, posteľ sa dá otočiť— každá strana sa otočí o 90 °, celkom o 180 °. Otočením tyče v smere hodinových ručičiek sa opäť zaistí.



- Šliapnite a stlačte ovládač kolies, posteľ sa dá posunúť a pohybovať. Dvihnite ovládač kolies nohami a vráťte ovládač do pôvodnej polohy, kolesá sa zaistia.



Podrobnosti o náchylnosti k opotrebovaniu

Č.	Názov	Foto výrobku	Príčiny poškodenia	Obmedzenie	Čas použitia
01	Plastový dištančný prvok		Častým používaním sa opotrebuje	Plastovou maticou vankúša a madla sa vankúš nedá upevniť	10000 krát
02	Plastový kryt		Častým používaním sa opotrebuje	Plastovou maticou vankúša a madla sa vankúš nedá upevniť	10000 krát
03	Skrutky		Poškodzujú sa pri údržbe výrobku	Výrobku spôsobujú hrdzu	
04	Vešiak		Poškodzuje sa pri údržbe výrobku	Výrobku spôsobujú hrdzu	
05	Elektrický motor		Preťaženie	Kreslo sa nedá zdvihnúť alebo sa nedá nastaviť uhol operadla a opierky nôh	10000 krát
06	Pevná noha				

Časté používanie týchto komponentov môže mať za následok starnutie, poškodenie atď. Je to však normálny jav, používatelia sa nemusia obávať. Pokiaľ však ide o bezpečnosť spotrebiteľov, mali by používatelia pravidelne vykonávať kontrolu a údržbu a vymieňať starnúce komponenty, aby sa zabránilo nehodám. Tieto komponenty je možné získať od predajcov. Kontroly a údržbu musia vykonávať iba odborní pracovníci.

Údržba výrobku

- (1) Ak sa výrobok nepoužíva, vypnite ho;
- (2) Neumiestňujte nad výrobok drobné predmety, nepoužívajte k výrobku ostré nástroje;
- (3) Výrobok musí byť umiestnený v suchom prostredí namiesto vlhkého;
- (4) Výrobok nemôže odolať nárazu, preto nad výrobok neumiestňujte ťažké predmety s hmotnosťou nad 100 kg;
- (5) Medzné zaťaženie výrobku je 200 kg, pri použití výrobku v bezpečnostnom zaťažení 150 kg sa vyhýbajte používaniu osobami s hmotnosťou 160 kg;
- (6) Ak výrobok nefunguje, kontaktujte dodávateľa!

Čistenie výrobkov

- (1) Pri čistení výrobku odpojte napájanie;
- (2) Pri čistení výrobku nezabudnite z výrobku odstrániť ďalšie predmety, aby ste zabránili skĺznutiu počas čistenia a následkom zraneniam a poškodeniu tovaru;
- (3) Pri čistení na výrobok nestriekajte vodu, inak by to viedlo k zatečeniu do výrobku alebo skratu a mohlo by dôjsť k úrazu elektrickým prúdom alebo poškodeniu výrobku, jeho nefunkčnosti a tak ďalej;
- (4) Pri čistení používajte špeciálny čistiaci prostriedok, pretože nie je možné použiť olejovitou kvapalinu, ktorá by spôsobila znečistenie kože, koróziu a iné javy;
- (5) Nepoužívajte pri čistení čistiaci prostriedok s tekutým farbivom, pretože by to mohlo zmeniť farbu kože;
- (6) Nepoužívajte čistiaci prostriedok so žieravými tekutinami, pretože by to mohlo poškodiť plast a kožu.

Dôležité bezpečnostné pokyny

- Pred použitím výrobku vykonajte správnu inštaláciu a umiestnenie.
- Nepripájajte napájanie výrobku pred inštaláciou, aby nedošlo k jeho poškodeniu pri nesprávnom použití.
- Pri premiestňovaní alebo čistení výrobku vypnite napájanie. Nedotýkajte sa zástrčky mokrymi rukami, pretože by to mohlo spôsobiť nebezpečenstvo, ako je zásah elektrickým prúdom, požiar alebo zlyhanie výrobku.
- Napájací kábel výrobku nemožno ťahať, stláčať ani šúchať, inak sa môže stať, že výrobok prestane fungovať.
- Výrobkom netraste, ani doň nenarážajte, inak sa môže stať, že sa zvalí a pripučí ľudí alebo sa poškodí povrch plastového plášťa.
- Keď je výrobok v prevádzke, najväčší prúd môže dosiahnuť až 10 A alebo viac, preto by elektrická zásuvka mala byť na taký veľký elektrický prúd dimenzovaná. Pokiaľ je to možné, použite samostatnú zásuvku, aby ste predišli výpadku prúdu alebo požiaru spôsobenému preťažením.
- Napájacie napätie výrobku je 110 V/220 V, vyberte prosím správne napätie, aby ste predišli zhoreniu vnútorných elektrických častí.
- Ak je napájací kábel poškodený, vymeňte ho čo najskôr alebo sa obráťte na predajcu v súvislosti s popredajným servisom.
- Na výrobok neumiestňujte horľavé látky.
- Na výrobok neumiestňujte predmety, ktoré nie sú konzistentné s farbou jeho povrchu, inak dôjde k jeho zafarbeniu.
- Pri čistení na výrobok nestriekajte vodu, inak by to viedlo k zatečeniu do výrobku alebo skratu a mohlo by dôjsť k úrazu elektrickým prúdom alebo poškodeniu výrobku, jeho nefunkčnosti a tak ďalej;
- Výrobok nevystavujte slnečnému žiareniu, inak dôjde k zmene farby.
- Vypnite napájanie, keď výrobok nie je dlho v prevádzke